

BLUMOTION

inside



# METABOX с BLUMOTION

Просто. Красиво. Надёжно.



**BLUMOTION**  
inside



Движение  
оптимизировано

# Система МЕТАВОХ





Высококачественная  
целостная система,  
состоящая из небольшого  
числа КОМПОНЕНТОВ

Мягкое и бесшумное закрытие  
мебели – все больше людей ценят это  
в своем доме.

Теперь этот комфорт, обеспечиваемый  
технологией BLUMOTION, доступен  
и для ящиков МЕТАВОХ. Таким  
образом, Вы предлагаете своим  
клиентам высококачественную и в  
то же время экономичную систему,  
состоящую всего из нескольких  
элементов.

# Комфорт закрывания с BLUMOTION



# BLUMOTION обеспечивает МЯГКОЕ и бесшумное закрывание ящиков МЕТАВОХ



Теперь Вы можете использовать испытанный миллионы раз механизм BLUMOTION и с ящиками МЕТАВОХ: с его помощью стандартные и высокие ящики всегда закрываются мягко и бесшумно – независимо от силы захлопывания и веса содержимого.

Для оптимального сочетания систем и высокого комфорта закрывания был специально разработан BLUMOTION под ящики МЕТАВОХ частичного выдвижения с общей нагрузкой 25 кг. Несмотря на высокую мощность амортизации стандартные и высокие ящики открываются без лишних усилий.

Что особенно практично и экономично: для корпусов шириной до 900 мм Вам потребуется только один BLUMOTION.

# METABOX-BLUMOTION





## Отличная пара

BLUMOTION и встроенный BLUMATIC оптимально взаимодействуют. Таким образом они обеспечивают мягкое и бесшумное закрывание и надежную фиксацию. BLUMOTION совместим со всеми ящиками МЕТАВОХ частичного выдвижения высотой N, M, K, H, выдерживающими общую нагрузку не более 25 кг.



	BLUMOTION	Артикул
	BLUMOTION с триггером кремово-белого цвета (CW), рекомендуется для боковины кремово-белого цвета	Z70.0320
	BLUMOTION с триггером белого цвета (W), рекомендуется для боковины белого цвета	Z70.0320
	BLUMOTION с триггером светло-серого цвета (WGR), рекомендуется для боковины серого цвета (серый металл)	Z70.0320
	Корпус BLUMOTION всегда светло-серого цвета.	



# Повседневная работа на кухне определяет наши **Стандарты качества**

100 000 открываний и закрываний: это лишь одно из множества испытаний, которое METABOX и BLUMOTION должны проходить в наших лабораториях. В конце концов, наши изделия должны соответствовать многочисленным требованиям, предъявляемым к кухонной мебели, и приносить радость на протяжении всего срока ее службы.

METABOX обеспечивает отличное качество скольжения и высокую стабильность – даже при продолжительной высокой нагрузке. Качество обнаруживает себя даже в мельчайших деталях: каждый ящик METABOX оснащен стопором выдвижения, который может служить также для фиксации, например, при использовании хлебрезки.



## Очень высокое **качество скольжения** и гарантированная **стабильность**

Хорошее качество скольжения обеспечивают износостойкие пластиковые ролики. Ящик МЕТАВОХ позволяет компенсировать погрешности при установке до 2 мм. Таким образом обеспечивается всегда легкое и ровное скольжение.

Применение высокопрочных материалов и точная установка гарантируют наилучшие показатели стабильности – и это до максимальной общей динамической нагрузки 25 кг.



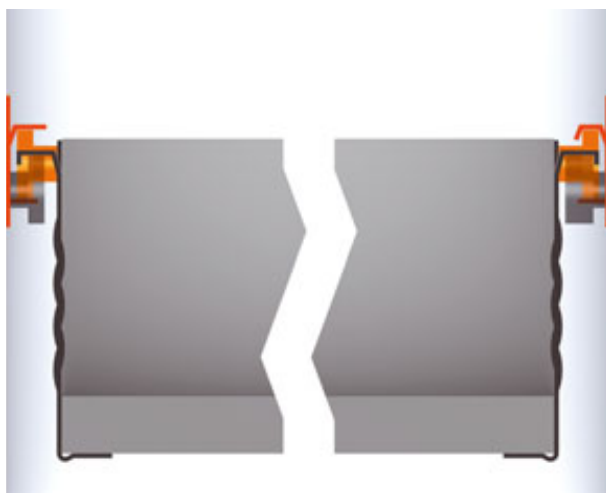

Компенсация погрешности осуществляется на левой боковине корпуса. На правой боковине – жёсткое ведение.



Ящики METABOX легко устанавливаются и снимаются. Это облегчает монтаж и упрощает чистку ящика.





# Множество ВОЗМОЖНОСТЕЙ в едином оформлении



Высота царги N (54 мм)



Высота царги M (86 мм)



Высота царги K (118 мм)



Высота царги H (150 мм)

Хотя комплект ящика METABOX состоит из нескольких компонентов, он допускает множество вариантов использования: благодаря различной ширине корпуса, высоте и длине царг. При конструировании ящика с высоким фасадом Вы можете выбрать между релингом или одностенным BOXSIDE. При выборе цвета Вам и Вашим клиентам также предоставлено множество возможностей.

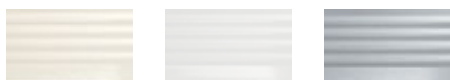

Стандартный цвет царг – кремово-белый (RAL 9001); по запросу Вы получите царги также белого и серого цветов (RAL 9006).



Существуют METABOX со следующими ...

- высотами царг: N (54 мм), M (86 мм), K (118 мм), H (150 мм)
- номинальными длинами: от 270 до 550 мм

# Стандартный ящик МЕТАВОХ

## Повсюду удобен, в нём всё **ПОД РУКОЙ**

На кухне, в гостиной, ванной или прихожей: МЕТАВОХ подходит для любой жилой зоны, а также хорошо зарекомендовал себя в офисных помещениях и торговых залах. Благодаря возможности использования различных размеров (по ширине, высоте и глубине) МЕТАВОХ предлагает подходящее решение для любой конструкции.

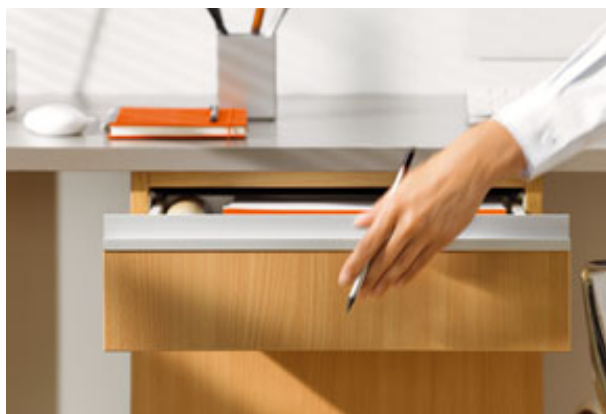





## Ящик МЕТАВОХ с высоким фасадом



Тяжелое содержимое – не проблема для ящика МЕТАВОХ с высоким фасадом. Ведь он выдерживает максимальную общую нагрузку 25 кг.

Ящик Вы можете оформить по своему желанию: с одностенным BOXSIDE, одинарным или двойным релингом. А для поддержания порядка и лучшего обзора можно использовать продольные и поперечные разделители ORGA-LINE.

# Предоставляет место для хранения и выдерживает большие нагрузки



i

Существуют МЕТАВОХ для ящиков с высоким фасадом со следующими ...

- высотами задней стенки: В (167 мм), С (207 мм), D (231 мм)
- номинальными длинами: от 350 до 550 мм

## Внутренний ящик МЕТАВОХ



# Для различных вариантов использования пространства за фасадом

В зависимости от своих потребностей и желания Вы можете использовать внутренние ящики МЕТАВОХ с любой высотой царги. Так как ящики МЕТАВОХ достаточно крепкие, их также можно использовать в торговых помещениях.



**i**

Существуют МЕТАВОХ для внутренних ящиков со следующими ...

- высотами царг: N (54 мм), M (86 мм), K (118 мм), H (150 мм)
- номинальными длинами: от 270 до 550 мм

## Высококачественная целостная система собирается без труда



Детали ящика METABOX монтируются в два счета: при этом Вы можете использовать не только классический монтаж на саморезы, но и разработанные фирмой Blum способы монтажа без инструментов, а именно CLIP и INSERTA.



Монтаж с одной стороны: для корпусов шириной до 900 мм Вам потребуется только один BLUMOTION.



Триггер на дне ящика активирует функцию BLUMOTION.

BLUMOTION Вам нужно установить только на левой боковине корпуса. Сверление отверстий для всех деталей осуществляется в системе 32.

А для выставления одинаковых зазоров можно воспользоваться трехмерной регулировкой фасада.

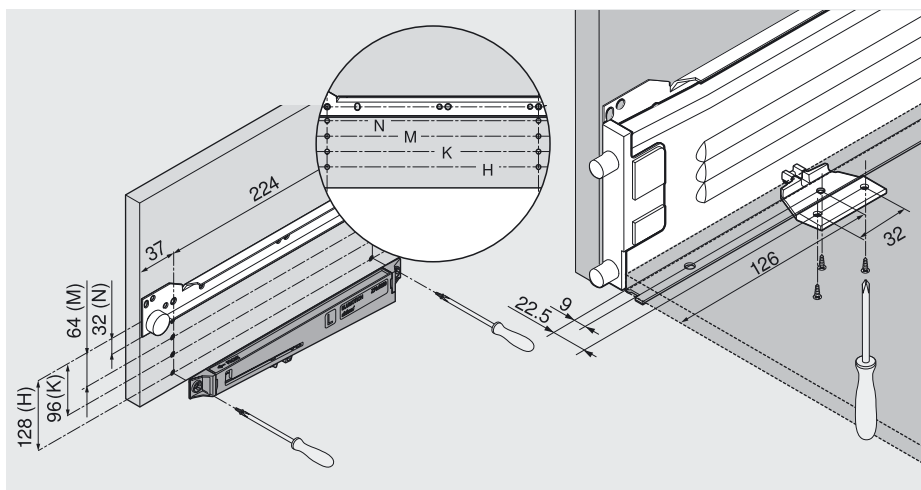

Система 32: для крепления BLUMOTION используются отверстия в системе 32 (с шагом 32 мм).



Диапазон регулировки по ширине: +/- 1,5 мм



Диапазон регулировки по высоте: +/- 1,8 мм



Регулировка наклона в ящиках с высоким фасадом осуществляется без инструментов с помощью релинга.

# Принадлежности для МЕТАВОХ



Все аккуратно размещено – об этом заботятся продольные и поперечные разделители нашей системы ORGA-LINE (для ящиков МЕТАВОХ с высоким фасадом с BOXSIDE, одинарным или двойным релингом)

Подкладка	Подъем	Артикул	POSISTOP	Зазор фасада	Артикул
 <p>Подкладки, устанавливаемые на саморезы, обеспечивают выдвижение внутреннего ящика при перекрытии пространства дверью.</p>	4 мм	320M0048	 <p>POSISTOP амортизирует удар в направляющей и может использоваться слева и справа.</p>	1,5 мм	298.3210.01
	8 мм	320M0088		3 мм	298.3230.01
	8 мм с дюбелем Ø 5 мм	320M0188			



# Подходящее решение для ВСЕХ случаев

На кухне, в жилых помещениях или офисе:  
благодаря различным принадлежностям Вы  
сможете предложить своим клиентам специальные  
решения для всевозможных областей применения.



Ограничитель выдвиж-я

295.5500

Лекарства или чистящие средства – благодаря  
ограничителю выдвижения всё это хранится в  
надёжном месте и недоступно для детей.

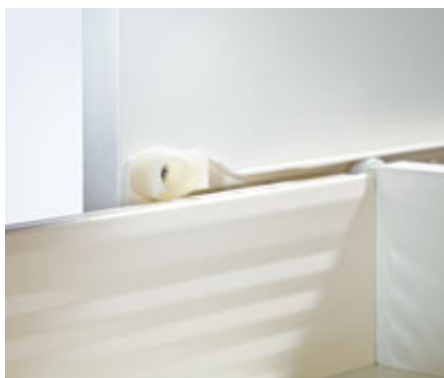

Блокировка от снятия

320M0009.01

Предотвращает нежелательное снятие.



METAFILE

ZRM.5500

Наведут порядок: каркасы подвешного архива  
METAFILE для ящика METABOX с высоким  
фасадом.



Профиль декоративный

ZSD.1200S

Декоративный профиль образует уплотнительную  
кромку между дном и царгой. Это упрощает  
чистку.

# Perfecting motion



## Наше понимание

# совершенного ДВИЖЕНИЯ

Открывание и закрывание ящиков, дверей и подъемников с фурнитурой Blum поражает своим совершенством, обеспечивая комфорт движения на кухне. Над воплощением в жизнь нашего представления о совершенном движении работают тысячи сотрудников по всему миру. При этом особое внимание мы уделяем пользователю кухни с его потребностями. Мы считаем, что достигли своей цели только в том случае, если пользователь полностью доволен результатом. От такого подхода выигрывают все наши партнеры, которые участвуют в процессе создания мебели.

Уже более 50 лет качество – это важнейший постулат при разработке и производстве наших изделий. Наша фурнитура убеждает продуманной безупречной работой, признанным дизайном и длительным сроком службы. Она восхищает и радует своим совершенным движением. Мы предъявляем высокие требования и к предлагаемому нами спектру услуг. Сервисы Blum служат хорошим

подспорьем нашим клиентам. Чтобы целенаправленно работать во всех областях, мы поддерживаем постоянный контакт с пользователями и крупными производителями кухонь, с малыми предприятиями и продавцами фурнитуры.





ООО „Блум“

ул. Брестская, д. 32/3 стр. 2, с. Ям,  
Домодедовский р-н, МО, 142030

Тел.: (495) 727-06-11

(многоканальный)

Факс: (495) 727-06-12

E-mail: [info.ru@blum.com](mailto:info.ru@blum.com)

[www.blum.ru](http://www.blum.ru)

Julius Blum GmbH

Beschlägefabrik

6973 Höchst, Austria

Тел.: +43 5578 705-0

Факс: +43 5578 705-44

E-mail: [info@blum.com](mailto:info@blum.com)

[www.blum.com](http://www.blum.com)

The Blum logo, consisting of a stylized white arrow pointing upwards and to the right, followed by the word 'blum' in a bold, lowercase, sans-serif font. A registered trademark symbol (®) is located at the top right of the 'm'.